

Демонстрируемые устройства являются примерами возможной комплектации. Возможно производство малых серий (от 1 шт.) в полном соответствии с пожеланиями заказчика.

## Силовые модули

IP44, 292 x 215 или 292 x 294 мм

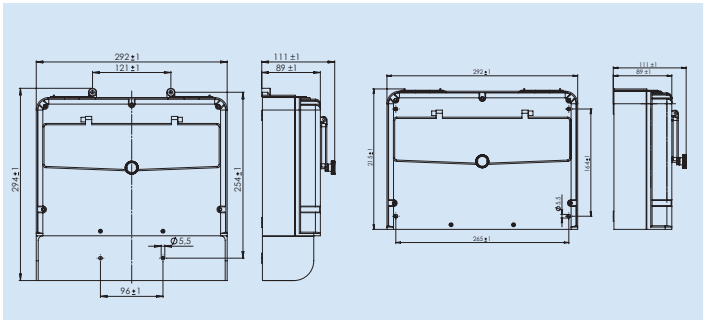

### Примеры комплектации

- Ввод кабеля: 2 x M40 сверху
- Производство малых серий (от 1 шт.) в полном соответствии с пожеланиями заказчика
- Внутреннее крепление
- Размеры: 292 x 215 x 111 мм

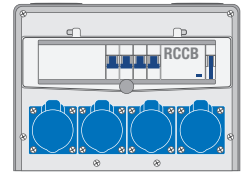
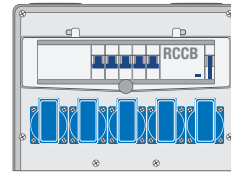
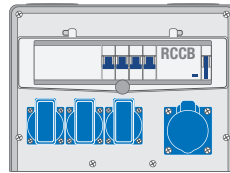
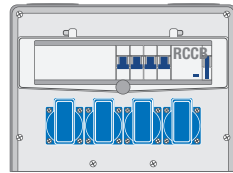

#### Комплектация

Розетки CEE		1 x 3/16 A		4 x 3/16 A
Розетки SCHUKO	4	3	5	
УЗО / АВДТ	1 x 2/25/0,03 A	1 x 4/40/0,03 A	1 x 4/40/0,03 A	1 x 4/40/0,03 A
Автоматы защиты	4 x 16 A, 1-пол. В	1 x 16 A, 1-пол. С 3 x 16 A, 1-пол. В	5 x 16 A, 1-пол. В	4 x 16 A, 1-пол. С
Номер для заказа	<b>Z 45.01</b>	<b>Z 45.02</b>	<b>Z 45.03</b>	<b>Z 45.04</b>
Примечание	<b>Складская позиция!</b>			

- Ввод кабеля: 2 x M40 сверху
- Производство малых серий (от 1 шт.) в полном соответствии с пожеланиями заказчика
- С защитным экраном
- С наружными петлями крепления
- Размеры: 292 x 294 x 111 мм

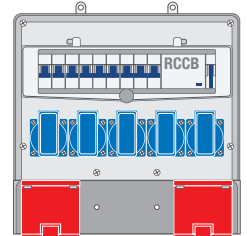
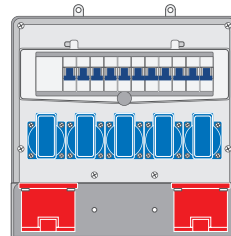
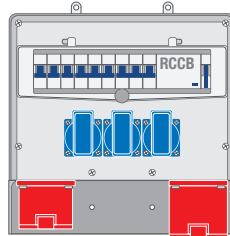
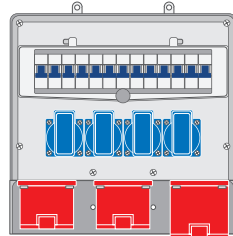

#### Комплектация

Розетки CEE	1 x 5/32 A 2 x 5/16 A	1 x 5/32 A 1 x 5/16 A	2 x 5/16 A	2 x 5/32 A
Розетки SCHUKO	4	3	5	5
УЗО / АВДТ		1 x 4/40/0,03 A		1 x 4/40/0,03 A
Автоматы защиты	1 x 32 A, 3-пол. С 2 x 16 A, 3-пол. С 4 x 16 A, 1-пол. В	1 x 32 A, 3-пол. С 1 x 16 A, 3-пол. С 3 x 16 A, 1-пол. В	2 x 16 A, 3-пол. С 5 x 16 A, 1-пол. В	2 x 32 A, 3-пол. С 3 x 16 A, 1-пол. В
Номер для заказа	<b>Z 45.05</b>	<b>Z 45.06</b>	<b>Z 45.07</b>	<b>Z 45.08</b>
Примечание	<b>Складская позиция!</b>			